



SHI-PRODUKTPASS

Produkte finden - Gebäude zertifizieren

SHI-Produktpass-Nr.:

1776-10-1019

ALUJET Anschlussstreifen SPEED

Warengruppe: Klebtechnik - Abdichtungen



ALUJET GmbH
Ahornstraße 16
82291 Mammendorf





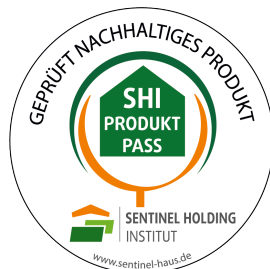



Produktqualitäten:



Köttner
Helmut Köttner
Wissenschaftlicher Leiter
Freiburg, den 14.05.2024



Inhalt

 SHI-Produktbewertung 2024	1
 Qualitätssiegel Nachhaltiges Gebäude	2
 EU-Taxonomie	3
 DGNB Neubau 2023	4
 BNB-BN Neubau V2015	6
 BREEAM DE Neubau 2018	7
Produktsiegel	8
Rechtliche Hinweise	9
Technisches Datenblatt	9

Wir sind stolz darauf, dass die SHI-Datenbank, die erste und einzige Datenbank für Bauprodukte ist, die ihre umfassenden Prozesse sowie die Aktualität regelmäßig von dem unabhängigen Prüfunternehmen SGS-TÜV Saar überprüfen lässt.





Produkt:

ALUJET Anschlussstreifen SPEED

SHI Produktpass-Nr.:

1776-10-1019



SHI-Produktbewertung 2024

Seit 2008 etabliert die Sentinel Holding Institut GmbH (SHI) einen einzigartigen Standard für schadstoffgeprüfte Produkte. Experten führen unabhängige Produktprüfungen nach klaren und transparenten Kriterien durch. Zusätzlich überprüft das unabhängige Prüfunternehmen SGS regelmäßig die Prozesse und Aktualität.

Kriterium	Produktkategorie	Bewertung
SHI-Produktbewertung	sonstige Produkte	Schadstoffgeprüft
Gültig bis: 31.01.2025		



Produkt:

ALUJET Anschlussstreifen SPEED

SHI Produktpass-Nr.:

1776-10-1019



Qualitätssiegel Nachhaltiges Gebäude

Das Qualitätssiegel Nachhaltiges Gebäude, entwickelt durch das Bundesministerium für Wohnen, Stadtentwicklung und Bauwesen (BMWSB), legt Anforderungen an die ökologische, soziokulturelle und ökonomische Qualität von Gebäuden fest. Das Sentinel Holding Institut prüft Bauprodukte gemäß den QNG-Anforderungen für eine Zertifizierung und vergibt das QNG-ready Siegel. Das Einhalten des QNG-Standards ist Voraussetzung für den KfW-Förderkredit.

Kriterium	Pos. / Bauproduktgruppe	Betrachtete Stoffe	QNG Freigabe
3.1.3 Schadstoffvermeidung in Baumaterialien	4.1 Bauseitig verarbeitete Kleb- und Dichtstoffe (Acrylate und Silikone) in Innenräumen	VOC / Emissionen / gefährliche Stoffe / SVHC / Chlorparaffine / Biozide (Produktart 7 und 9 nach 528/2012/EG)	QNG-ready
Nachweis: Herstellererklärung vom 06.05.2024			
Bewertungsdatum: 14.05.2024			



Produkt:

ALUJET Anschlussstreifen SPEED

SHI Produktpass-Nr.:

1776-10-1019



EU-Taxonomie

Die EU-Taxonomie klassifiziert wirtschaftliche Aktivitäten und Produkte nach ihren Umweltauswirkungen. Auf der Produktebene gibt es gemäß der EU-Verordnung klare Anforderungen zu Formaldehyd und flüchtigen organischen Verbindungen (VOC). Die Sentinel Holding Institut GmbH kennzeichnet qualifizierte Produkte, die diesen Standard erfüllen.

Kriterium	Produkttyp	Betrachtete Stoffe	Bewertung
DNSH - Vermeidung und Verminderung der Umweltverschmutzung		Stoffe nach Anlage C	EU-Taxonomie konform

Nachweis: Zertifikat des eco-INSTITUTs vom 27.02.2023

Bewertungsdatum: 14.05.2024



Produkt:

ALUJET Anschlussstreifen SPEED

SHI Produktpass-Nr.:

1776-10-1019



DGNB Neubau 2023

Das DGNB-System (Deutsche Gesellschaft für Nachhaltiges Bauen) bewertet die Nachhaltigkeit von Gebäuden verschiedener Art. Das System ist sowohl anwendbar für private und gewerbliche Großprojekte als auch für kleinere Wohngebäude. Die Version 2023 setzt hohe Standards für ökologische, ökonomische, soziokulturelle und funktionale Aspekte während des gesamten Lebenszyklus eines Gebäudes.

Kriterium	Pos. / Relevante Bauteile / Baumaterialien / Flächen	Betrachtete Stoffe / Aspekte	Qualitätsstufe
ENV 1.2 Risiken für die lokale Umwelt	nicht zutreffend		nicht bewertungsrelevant
Bewertungsdatum: 30.11.2023			

Kriterium	Bewertung
SOC 1.2 Innenraumluftqualität	Kann Gesamtbewertung positiv beeinflussen
Nachweis: SHI Schadstoffgeprüft	
Bewertungsdatum: 14.05.2024	

Kriterium	Bewertung
ECO 1.1 Gebäudebezogene Kosten im Lebenszyklus	Kann Gesamtbewertung positiv beeinflussen
Bewertungsdatum: 14.05.2024	

Kriterium	Bewertung
ECO 2.6 Klimaresilienz	Kann Gesamtbewertung positiv beeinflussen
Bewertungsdatum: 14.05.2024	



Kriterium	Bewertung
ENV 1.1 Klimaschutz und Energie	Kann Gesamtbewertung positiv beeinflussen
Bewertungsdatum: 14.05.2024	



Produkt:

ALUJET Anschlussstreifen SPEED

SHI Produktpass-Nr.:

1776-10-1019



BNB-BN Neubau V2015

Das Bewertungssystem Nachhaltiges Bauen ist ein Instrument zur Bewertung von Büro- und Verwaltungsgebäuden, Unterrichtsgebäuden, Laborgebäuden sowie Außenanlagen in Deutschland. Das BNB wurde vom damaligen Bundesministerium für Umwelt, Naturschutz, Bau und Reaktorsicherheit (BMUB) entwickelt und unterliegt heute dem Bundesministerium für Wohnen, Stadtentwicklung und Bauwesen.

Kriterium	Pos. / Bauprodukttyp	Betrachtete Schadstoffgruppe	Qualitätsniveau
1.1.6 Risiken für die lokale Umwelt	8 Kleb- und Dichtstoffe aus PU, SMP (silanmodifizierte Polymere), Acrylat (einschließlich Dispersionsklebstoffe) oder Silikon	VOC / gefährliche Stoffe / Biozide	Qualitätsniveau 3
Nachweis: Herstellererklärung vom 06.05.2024. Kein PU-Klebstoff			
Bewertungsdatum: 14.05.2024			



Produkt:

ALUJET Anschlussstreifen SPEED

SHI Produktpass-Nr.:

1776-10-1019



BREEAM DE Neubau 2018

BREEAM (Building Research Establishment Environmental Assessment Methodology) ist ein britisches Gebäudebewertungssystem, welches die Nachhaltigkeit von Neubauten, Sanierungsprojekten und Umbauten einstuft. Das Bewertungssystem wurde vom Building Research Establishment (BRE) entwickelt und zielt darauf ab, ökologische, ökonomische und soziale Auswirkungen von Gebäuden zu bewerten und zu verbessern.

Kriterium	Produktkategorie	Betrachtete Stoffe	Qualitätsstufe
Hea o2 Qualität der Innenraumluft			nicht bewertungsrelevant
Bewertungsdatum: 28.03.2024			



Produkt:

ALUJET Anschlussstreifen SPEED

SHI Produktpass-Nr.:

1776-10-1019



Produktsiegel

In der Baubranche spielt die Auswahl qualitativ hochwertiger Materialien eine zentrale Rolle für die Gesundheit in Gebäuden und deren Nachhaltigkeit. Produktlabels und Zertifikate bieten Orientierung, um diesen Anforderungen gerecht zu werden. Allerdings besitzt jedes Zertifikat und Label eigene Prüfkriterien, die genau betrachtet werden sollten, um sicherzustellen, dass sie den spezifischen Bedürfnissen eines Bauvorhabens entsprechen.



Dieses Produkt ist schadstoffgeprüft und wird vom Sentinel Holding Institut empfohlen. Gesundes Bauen, Modernisieren und Betreiben von Immobilien erfolgt dank des Sentinel Holding Konzepts nach transparenten und nachvollziehbaren Kriterien.



Förderung von Neubau durch die KfW setzt das Erfüllen von diversen Nachhaltigkeitskriterien voraus. Anhangsdokument 3.1.3: Schadstoffvermeidung in Baumaterialien ist eine der verpflichtenden Bedingungen für das Qualitätssiegels Nachhaltige Gebäude (QNG).



Das private eco-Institut zeichnet mit hoher Sorgfalt, strengen Prüfkriterien und exakt dokumentierten Zertifizierungsbedingungen emissions-, geruchs- und schadstoffarme Bau- und Reinigungsprodukte, Einrichtungsgegenstände und Möbel aus.



Produkt:

ALUJET Anschlussstreifen SPEED

SHI Produktpass-Nr.:

1776-10-1019



Rechtliche Hinweise

(*) Die Kriterien dieses Steckbriefs beziehen sich auf das gesamte Bauobjekt. Die Bewertung erfolgt auf der Ebene des Gebäudes. Im Rahmen einer sachgemäßen Planung und fachgerechten Installation können einzelne Produkte einen positiven Beitrag zum Gesamtergebnis der Bewertung leisten. Das Sentinel Holding Institut stützt sich einzig auf die Angaben des Herstellers.

Alle Kriterien finden Sie unter:

<https://www.sentinel-haus.de/de/Sentinel-Haus/Qualit%C3%A4ten/Qualitaeten-Pruefkriterien>

Wir sind stolz darauf, dass die SHI-Datenbank, die erste und einzige Datenbank für Bauprodukte ist, die ihre umfassenden Prozesse sowie die Aktualität regelmäßig von dem unabhängigen Prüfunternehmen SGS-TÜV Saar überprüfen lässt.



Herausgeber

Sentinel Holding Institut GmbH
Merzhauser Straße 74
79100 Freiburg im Breisgau
Tel.: +49 761 59048170
info@sentinel-haus.de
www.sentinel-haus.de

ALUJET Anschlussstreifen SPEED

Produkt- beschreibung

Der ALUJET Anschlussstreifen SPEED ist ein 5-lagiges vollflächig selbstklebendes Verbundmaterial für den Einsatz als Systemkomponente der ALUJET Walljet ALU und der ALUJET Floorjet SPEED.



Abb. 1: ALUJET Anschlussstreifen SPEED

Abb. 2: ALUJET Anschlussstreifen SPEED

Vorteile

Frei von Bitumen und PVC; vollflächig selbstklebend; extreme Klebkraft; Hohe Anfangsklebkraft; geprüfte Klebkraft in Verbindung mit der ALUJET Floorjet SPEED und ALUJET Walljet ALU; geschlitzter Trennliner bei 500mm-Ausführung.

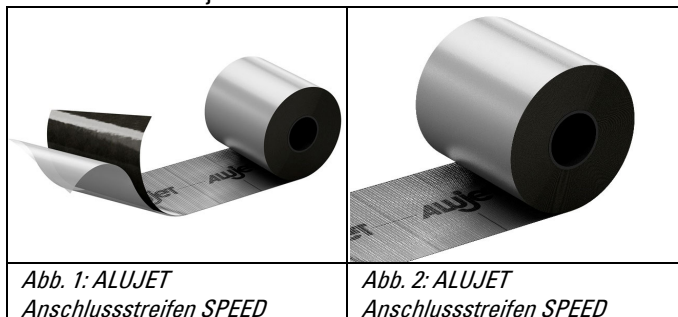
Einsatzgebiet

Zur Verklebung der Querstöße bei der ALUJET Floorjet SPEED als auch zum Anschluss an aufgehende Bauteile und an bitumenfreie Mauersperrbahnen. Zur Stoßverklebung der ALUJET Walljet ALU bei Überlappungen unter 200 mm. Des Weiteren zur Abdichtung gegen Spritz- und Sickerwasser und Bodenfeuchte am Wandsockel (DIN 18533 Teil 1 und 2: W4-E). Im An- und Abschlussbereich an Durchdringungen und aufgehende Bauteile (Wände, Wandsockel, Tür- und Fensterrahmen etc.) übernimmt der ALUJET Anschlussstreifen SPEED auch die Dichtfunktion.

Technische Daten

Art	Norm	Einheit	Wert
Klebeschicht:	---		Vollflächig
Trägermaterial	---		Aluminiumverbund
Trennliner	---		Polyethylen
Klebstoff	---		Modifizierte Acrylat Dispersion
Verarbeitungstemperatur	---	°C	ab -10
Verarbeitungstemperatur auf mineralischen Untergründen (z.B. Wandsockelabdichtung)	---	°!C	ab +5

Verarbeitung

Die Untergründe müssen tragfähig, trocken, staubfrei, fettfrei sein und dürfen keine klebstoffabweisenden Substanzen beinhalten. Gegebenenfalls sind die Untergründe zu Primern (z.B. mit ALUJET Sprühfixx). Es ist darauf zu achten, dass keine Fehlklebungen, Falten und Wellen bei der Verklebung auftreten.

Verklebung Querstöße / Anschluss an Mauersperrbahn

Die ALUJET Floorjet SPEED bzw. ALUJET Walljet ALU wird Stoß an Stoß verlegt. Den ALUJET Anschlussstreifen SPEED in der benötigten Länge abschneiden, dann den Trennliner etwas vom ALUJET Anschlussstreifen SPEED lösen, den Anschlussstreifen ausrichten und mittig auf den Stoß aufkleben. Den Trennliner langsam zwischen Abdichtungsbahn und Anschlussstreifen herausziehen und mit der Hand auf dem Stoß fixieren. Die Verklebung jetzt noch stark andrücken (z. B. mit einer Anpressrolle).

Anschluss an bestehende Bauteile

Sofern das Heranführen, Überlappen, bzw. Verkleben mit der eingebrachten Mauersperrbahn nicht möglich ist, bzw. keine Mauersperrbahn vorhanden ist, besteht folgende Möglichkeit um eine korrekte Verklebung mit der ALUJET Floorjet SPEED zu gewährleisten: dazu sollte der ALUJET Anschlussstreifen SPEED zuerst auf der ALUJET Floorjet SPEED verklebt werden. Anschließend wird der ALUJET Anschlussstreifen SPEED am bestehenden Bauteil bis Oberkante Fußbodenaufbau nach oben geführt und durch Druck auf dem Untergrund fixiert.

Abdichtung im Wandsockel

Im Bereich des Wandsockels besteht die Möglichkeit, dass der ALUJET Anschlussstreifen SPEED (Mindestbreite 20 cm) auch die Aufgabe der Flächenabdichtung übernimmt. Hierzu ist der ALUJET Anschlussstreifen SPEED vollflächig auf dem Untergrund zu verkleben.

Vertikale Stöße: Die Ausführung findet ohne Überdeckung (Stoß an Stoß) statt. Die Stoßbereiche sind unter Verwendung eines ALUJET Anschlussstreifen SPEED, bei mittig angeordnetem Stoßbereich, zu überkleben.

Horizontale Überlappungsverklebung: Die horizontale Überlappungsverklebung des ALUJET Anschlussstreifen SPEED wird unter Verwendung eines ALUJET Anschlussstreifen SPEED mit einer Überdeckung von mindestens 10 cm hergestellt.

Beschädigungen

Kleinere Beschädigungen der ALUJET Walljet ALU und der ALUJET Floorjet SPEED können mit dem ALUJET Anschlussstreifen SPEED überklebt werden.

Spezifikation

ALUJET Anschlussstreifen SPEED

Breite:	200 mm	200 mm	350 mm	500 mm
Länge:	30 m	32,5 m	32,5 m	32,5 m
Verpackungseinheit:	1 Rolle	1 Rolle	1 Rolle	1 Rolle
Liner geschlitzt	nein	ja	ja	ja

ALUJET Reparaturband SPEED

Breite:	50 mm
Länge:	30 m
Verpackungseinheit:	6 Rollen
Im abP enthalten?	Nein

Lagerung

12 Monate; bei mind. +5°C bis +25°C; UV-geschützt

Hinweise

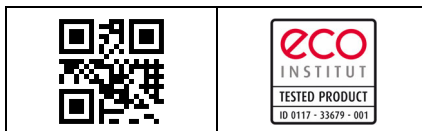

Unsere Gebrauchsanweisungen, Verarbeitungsrichtlinien, Produkt- oder Leistungsangaben und sonstigen technischen Aussagen sind nur allgemeine Richtlinien; sie beschreiben nur die Beschaffenheit unserer Produkte (Werteangaben / -ermittlung zum Produktionszeitpunkt) und Leistungen und stellen keine Garantie im Sinne des §443 BGB dar. Wegen der Vielfalt der Verwendungszwecke des einzelnen Produkts und der jeweiligen besonderen Gegebenheiten (z.B. Verarbeitungsparameter, Materialeigenschaften etc.) obliegt dem Anwender die eigene Erprobung; unsere kostenlose anwendungstechnische Beratung in Wort, Schrift und Versuch ist unverbindlicher Art.