



SHI-PRODUKTPASS

Produkte finden - Gebäude zertifizieren

SHI-Produktpass-Nr.:

15130-10-1000

Braas Tegalit Aerlox Dachstein

Warengruppe: Dachstein



BMI Deutschland GmbH
Frankfurter Landstraße 2-4
61440 Oberursel



Produktqualitäten:



Köttner

Helmut Köttner
Wissenschaftlicher Leiter
Freiburg, den 24.05.2024



Inhalt

■ Qualitätssiegel Nachhaltiges Gebäude	1
■ DGNB Neubau 2023	2
Produktsiegel	3
Rechtliche Hinweise	4
Technisches Datenblatt	5

Wir sind stolz darauf, dass die SHI-Datenbank, die erste und einzige Datenbank für Bauprodukte ist, die ihre umfassenden Prozesse sowie die Aktualität regelmäßig von dem unabhängigen Prüfunternehmen SGS-TÜV Saar überprüfen lässt.





Produkt:

Braas Tegalit Aerlox Dachstein

SHI Produktpass-Nr.:

15130-10-1000



Qualitätssiegel Nachhaltiges Gebäude

Das Qualitätssiegel Nachhaltiges Gebäude, entwickelt durch das Bundesministerium für Wohnen, Stadtentwicklung und Bauwesen (BMWSB), legt Anforderungen an die ökologische, soziokulturelle und ökonomische Qualität von Gebäuden fest. Das Sentinel Holding Institut prüft Bauprodukte gemäß den QNG-Anforderungen für eine Zertifizierung und vergibt das QNG-ready Siegel. Das Einhalten des QNG-Standards ist Voraussetzung für den KfW-Förderkredit.

Kriterium	Pos. / Bauproduktgruppe	Betrachtete Stoffe	QNG Freigabe
3.1.3 Schadstoffvermeidung in Baumaterialien	nicht zutreffend	nicht zutreffend	nicht bewertungsrelevant
Bewertungsdatum: 17.05.2024			



Produkt:

Braas Tegalit Aerlox Dachstein

SHI Produktpass-Nr.:

15130-10-1000



DGNB Neubau 2023

Das DGNB-System (Deutsche Gesellschaft für Nachhaltiges Bauen) bewertet die Nachhaltigkeit von Gebäuden verschiedener Art. Das System ist sowohl anwendbar für private und gewerbliche Großprojekte als auch für kleinere Wohngebäude. Die Version 2023 setzt hohe Standards für ökologische, ökonomische, soziokulturelle und funktionale Aspekte während des gesamten Lebenszyklus eines Gebäudes.

Kriterium	Pos. / Relevante Bauteile / Baumaterialien / Flächen	Betrachtete Stoffe / Aspekte	Qualitätsstufe
ENV 1.2 Risiken für die lokale Umwelt	5b Biozideinsatz bei Betondachsteinen	Biozid	Qualitätsstufe: 4
Nachweis: Herstellererklärung vom 08.04.2024			
Bewertungsdatum: 24.05.2024			



Produkt:

Braas Tegalit Aerlox Dachstein

SHI Produktpass-Nr.:

15130-10-1000



Produktsiegel

In der Baubranche spielt die Auswahl qualitativ hochwertiger Materialien eine zentrale Rolle für die Gesundheit in Gebäuden und deren Nachhaltigkeit. Produktlabels und Zertifikate bieten Orientierung, um diesen Anforderungen gerecht zu werden. Allerdings besitzt jedes Zertifikat und Label eigene Prüfkriterien, die genau betrachtet werden sollten, um sicherzustellen, dass sie den spezifischen Bedürfnissen eines Bauvorhabens entsprechen.



Umwelt-Produktdeklarationen (engl. Environmental Product Declaration, kurz EPD) enthalten Informationen über die Umweltauswirkung von Baustoffen, Bauprodukte oder Baukomponenten. Mit diesen Informationen können Bauprofis, wie z.B. Architekten und Planer Gebäude ganzheitlich planen und bewerten. In einigen EPDs werden auch Aussagen zu Emissionseigenschaften in Bezug auf VOC und Formaldehyd gemacht. Diese Angaben sind aber nicht verpflichtend.



Förderung von Neubau durch die KfW setzt das Erfüllen von diversen Nachhaltigkeitskriterien voraus. Anhangsdokument 3.1.3: Schadstoffvermeidung in Baumaterialien ist eine der verpflichtenden Bedingungen für das Qualitätssiegels Nachhaltige Gebäude (QNG).



Produkt:

Braas Tegalit Aerlox Dachstein

SHI Produktpass-Nr.:

15130-10-1000



Rechtliche Hinweise

(*) Die Kriterien dieses Steckbriefs beziehen sich auf das gesamte Bauobjekt. Die Bewertung erfolgt auf der Ebene des Gebäudes. Im Rahmen einer sachgemäßen Planung und fachgerechten Installation können einzelne Produkte einen positiven Beitrag zum Gesamtergebnis der Bewertung leisten. Das Sentinel Holding Institut stützt sich einzig auf die Angaben des Herstellers.

Alle Kriterien finden Sie unter:

<https://www.sentinel-haus.de/de/Sentinel-Haus/Qualit%C3%A4ten/Qualitaeten-Pruefkriterien>

Wir sind stolz darauf, dass die SHI-Datenbank, die erste und einzige Datenbank für Bauprodukte ist, die ihre umfassenden Prozesse sowie die Aktualität regelmäßig von dem unabhängigen Prüfunternehmen SGS-TÜV Saar überprüfen lässt.



Herausgeber

Sentinel Holding Institut GmbH
Merzhauser Straße 74
79100 Freiburg im Breisgau
Tel.: +49 761 59048170
info@sentinel-haus.de
www.sentinel-haus.de

Tegalit Aerlox
Dachstein

BRAAS

Tegalit Aerlox



Part of **BMI**

bmigroup.de

Tegalit Aerlox

Breite Wasserfalz führt
Niederschlagsfeuchtigkeit
schnell ab

Geringeres Gewicht, hohe
Dichte und Stabilität dank
Aerlox-Beton-Technologie

Eckausschnitt erlaubt eine
geschlossene Traufkante/
Traufansicht

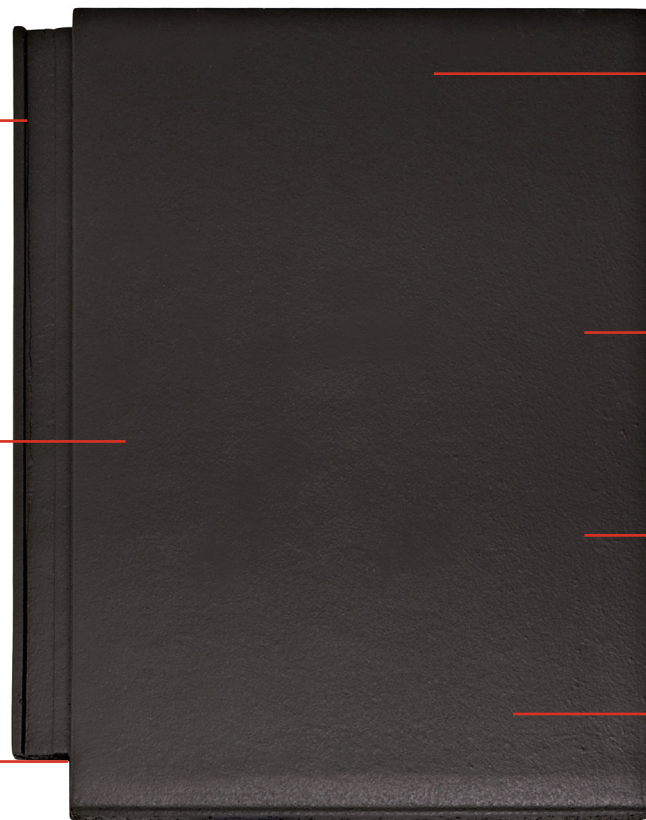

Oberflächenpigmente
reflektieren bis zu 300 %
mehr Infrarotstrahlen,
das Dach heizt sich
weniger auf (Protegon-
Qualität)

Leichtgewicht,
ca. 4,6 kg pro Stück

Innovativer
Dachstein-Körper
aus Spezialbeton

Eine feine Mikromörtel-
schicht sorgt für eine
glatte, länger saubere
Oberfläche (Protegon-
und Star-Qualität)

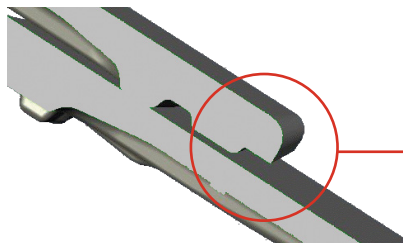

Die neu entwickelte Schattenfuge vermindert
kapillares Einziehen von Wasser in die Höhen-
überdeckung. Dadurch trocknet der Bereich
schneller ab und verhindert Moos- und
Schmutzablagerungen.

Die Hydrophobierung des Tegalit Aerlox
(schraffierter Bereich) sorgt für eine geringere
Wasseraufnahme des Dachsteins.



Tegalit Aerlox, erhältlich in diesen Farben:

PROTEGON MATT

Klassisch-Rot



Schiefergrau



Granit

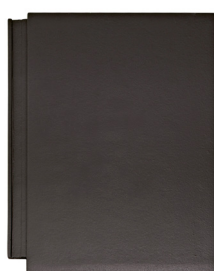

STAR SEIDENMATT

Silbergrau
(Edelmetallic)



TEGALIT AERLOX – DIE KLARE LINIE FÜR INNOVATIVE ARCHITEKTUR

Das neue Design mit der breiten Wasserfalz, dem Eckausschnitt und der Schattenfuge verhindert weitestgehend eine kapillare Feuchtigkeitsansammlung im Bereich der Höhenüberdeckung. Dieser Bereich trocknet schneller ab. Der dichtere Beton der Aerlox-Technologie sowie die optimierten Ober- und Unterseitenbeschichtungen verhindern zudem, dass Wasser in den Dachstein-Körper ziehen kann. So haben Schmutz und Ablagerungen kaum eine Chance, für ein länger sauberes und schönes Dach. Noch dazu überzeugt der Tegalit Aerlox durch sein geringeres Gewicht.

EIN KOMPLETTES DACHSYSTEM

- » Große Auswahl an Formsteinen und Systemkomponenten.
- » Jeweils in Funktion, Form, Farbe und Material aufeinander abgestimmt.

TECHNISCHE DATEN

Variable Decklänge: 312 – 340 mm*
 Deckbreite: 300 mm
 Bedarf pro m²: 9,8 – 10,7 St
 Gewicht pro Stück: ca. 4,6 kg
 Regeldachneigung: 25°

* dachneigungsabhängig

GARANTIEN

Auf unsere Dachsteine geben wir gleich zwei Garantien: 30 Jahre Material-Garantie und 30 Jahre Zusatz-Garantie auf Frostbeständigkeit.

30 JAHRE
 BRAAS
 MATERIAL-
 GARANTIE

30 JAHRE
 ZUSATZ-
 GARANTIE AUF
 FROST-
 BESTÄNDIGKEIT
 auf alle BRAAS Dachsteine

Mehr Informationen unter www.bmigroup.de

ABMESSUNGEN

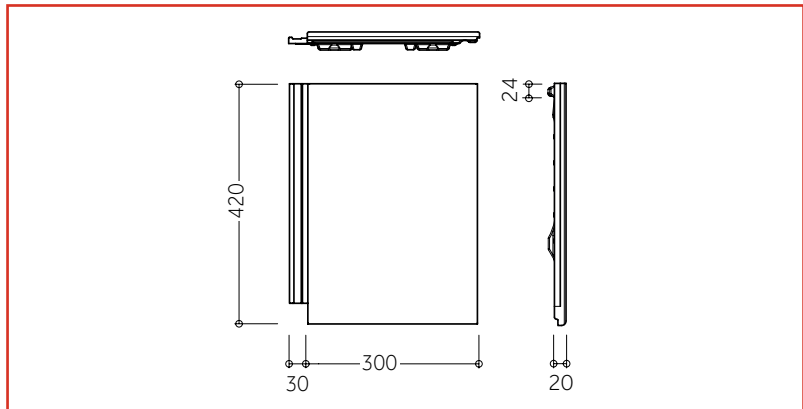

EINTEILUNG TRAUFE – FIRST

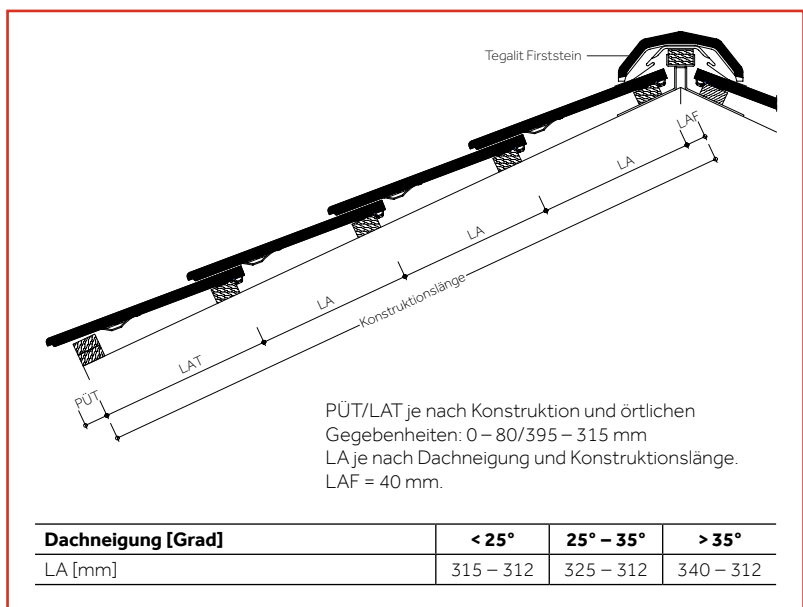

EINTEILUNG ORTGANG – ORTGANG

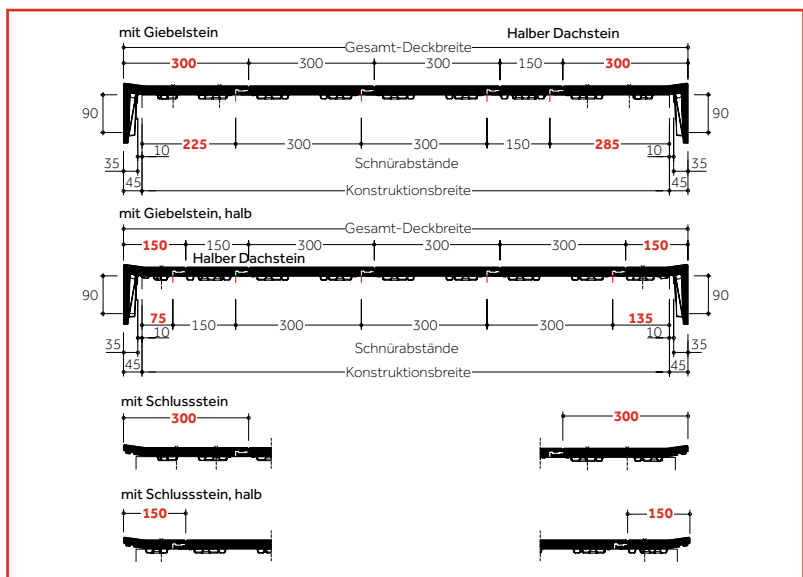

Dachsteine werden aus natürlichen Rohstoffen hergestellt. Fertigungsbedingte Schwankungen der Farbe und Oberflächenstruktur innerhalb eines engen Toleranzbereiches sind bei Mustern und Lieferlosen daher ganz normal. Sie entsprechen der Produktnorm. Farbänderungen können auch durch Witterungseinflüsse sowie Lichteinwirkung im Laufe der Zeit auftreten. Produktzeichnungen dienen der Veranschaulichung, die Maße sind keine fertigungstechnischen Sollwerte. Die Deckmaße in den Dacheinteilungszeichnungen sind verbindlich, die Darstellungen haben beispielhaften Charakter. Im Druck kann die tatsächliche Farbwirkung der Dachsteine nur unvollkommen wiedergegeben werden.

MODELLABHÄNGIGE FORMSTEINE UND SYSTEMKOMPONENTEN (BEISPIELE)

Fläche:

Halber Tegaltit



Lüfterstein



Giebelstein



Abschlüsse:

Firststein



Walmkappe

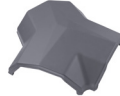

Pultstein



Firstanfang / -endstein



Schlussstein



Durchgänge:



DuroVent Premium Sanilüfter (oben offen)

Sie verhindern das Abrutschen aufsteigender Leitungen erfordert ein Entlüftungsprodukt, das allen Anforderungen standhält.

Sicherheit, Begehung:



Schneefangpfanne

Für die Aufnahme der Schneefangsysteme.



Schneefanggitterstütze

Für die fachgerechte Befestigung der Schneefanggitter.



Schneefanggitter

Sie verhindern das Abrutschen des Schnees vom Dach.



Sicherheitspfanne

Um ein Dach sicher zu begehen, kommt man an einem sicheren Trittsystem nicht vorbei.



Bügel für Sicherheitspfanne

Der Sicherheittritt und der Sicherheitsrost werden mit Hilfe eines speziell konstruierten Bügels befestigt.



Sicherheitsrost

Mit dem Sicherheitsrost und dem Bügel ist ein rutschfester Stand gewährleistet.

Befestigung:



Braas Clip

Zur optimalen Windsog-sicherung, die das Dach vor extremen Wettersituationen schützt.



Kopf-/Falzklammer

Die Kopf-/Falzklammer ist in Ergänzung mit dem Braas Clip für höhere Windsogwiderstände erforderlich. Wir empfehlen die Überprüfung Ihres geplanten Bauvorhabens mit unserem Windsog-Berechnungstool.



Modulstütze

Als Befestigungssystem zur Aufdach-Montage von Photovoltaikanlagen und Thermokollektoren.

MODELLUNABHÄNGIGE SYSTEMKOMPONENTEN (BEISPIELE)

Anschlüsse:

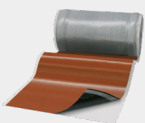

20 JAHRE
BRAAS
MATERIAL-
GARANTIE
auf Wakaflex

Wakaflex lässt sich als Wand- und Kaminanschluss schnell und einfach verlegen, Werkzeuge sind kaum notwendig.



15 JAHRE
BRAAS
MATERIAL-
GARANTIE
auf Figaroll, Figaroll Plus, Figaroll Plus S, Metallroll

MetallRoll dient zur Trockenfirst- / Trockengratverlegung mit hervorragenden Lüftungseigenschaften.

Photovoltaik & Solarthermie:

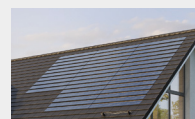

PV Premium ist ein Indachsystem, das sich nicht vom Dach hervorhebt. Die Module werden homogen in das Dach integriert.



Thermokollektoren bieten eine nachhaltige Lösung zur Kosteneinsparung beim Energieverbrauch.

Aufsparrendämmung:

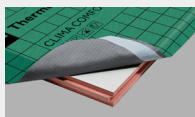

Clima Comfort ist eine Hochleistungsdämmung, die absolut dünn und gleichzeitig besonders effizient ist. Die Dämmplatten bestehen aus Resol-Hartschaum.

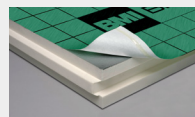

DivoDämm Top ist ein hoch-effizientes, diffusionsfähiges Dämmelement für den Einsatz in der Dachsanierung und im Neubau.

Unterspannbahnen:



Die besten Grundlagen für die Unterkonstruktion eines Daches. Sie sorgen für Feuchteschutz bei der Wärmedämmung.

15 JAHRE
BRAAS
FUNKTIONS-
GARANTIE
auf DivoRoll
Premium WU, Top RU

10 JAHRE
BRAAS
FUNKTIONS-
GARANTIE
auf DivoRoll
Universal+ 25, Kompakt 25

30 JAHRE
BRAAS
FUNKTIONS-
GARANTIE
auf DivoRoll Comfort 4D,
Maximum RU



Tegalit Aerlox
Protegon (Matt), Granit



Alles gut bedacht

BRAAS

Innendienst

T 06104 800 1000

E innendienst@bmigroup.com

Technische Beratung

T 06104 800 1030

E awt.beratung.de@bmigroup.com

Solarberatung

T 06104 800 1060

E solarberatung.de@bmigroup.com

BMI Deutschland GmbH

Frankfurter Landstraße 2–4

61440 Oberursel

bmigroup.de