

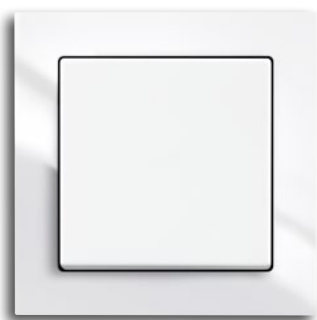

## Datenblatt

### Unterputz-Schalterprogramm Busch-axcent®/Busch-axcent® pur/Busch-axcent® flat



Schalter/Taster  
Farbe: studioweiß



SCHUKO® Steckdose Safety+  
Farbe: studioweiß



Drehdimmer  
Farbe: studioweiß

#### Busch-axcent® Rahmen



studioweiß (284)  
ähnl. RAL 9016



schwarz  
(281) ähnl.  
RAL 9005



rot (287)  
ähnl. RAL  
3020



gelb (285)  
ähnl. RAL 1018



blau (288)  
ähnl. RAL  
5002



grün (286)  
ähnl. RAL 6032



Glas Koralle (227)  
ähnlich NCS  
S 1040-Y90R



Glas Avocado (226)  
ähnlich NCS  
S 5540-B90G



Glas Purpur (223)  
ähnlich NCS  
S 8010-R70B



Glas Auster (229)  
ähnlich NCS  
S 7010-R90B



Glas Sonne (225)  
ähnlich NCS  
S 0560-Y10R



Glas Ozean (228)  
ähnlich NCS  
S 4550-B



titan (276)



platin (270)



schwarz matt  
(275) ähnl.  
RAL 9005



weißglas (280)  
ähnl. RAL 9016



schwarzglas (245)  
ähnlich RAL 9005



schiefergrau  
(290)



betongrau  
(298)



Papierblau  
(248)



Papierbraun  
(243)

#### Busch-axcent® Abdeckungen



anthrazit (81)  
ähnlich RAL 7021



alusalber (83)  
ähnlich RAL 9006



studioweiß (84)  
ähnlich RAL 9016



studioweiß matt  
(884) ähnlich  
RAL 9016



schwarz matt (885)  
ähnlich RAL 9005

Busch-axcent® und Busch-axcent® pur Rahmen sind in den Varianten 1-fach bis 5-fach für senkrechte oder waagerechte Montage erhältlich.

#### EIGENSCHAFTEN

- » UV-beständig
- » PVC- und halogenfrei
- » Schlag- und bruchfest
- » Abdeckung: schlag- und bruchfest
- » ROHS-konform
- » Für Kanalinstallation geeignet
- » wandbündiger Einbau möglich mit Hilfe von Montageset Busch-axcent flat"
- » Für Kanalinstallation geeignet

#### MASSE

- » Wippe Abdeckung: 63 mm x 63 mm
- » Abdeckrahmen 1-fach: 91 mm x 91 mm
- » Einbautiefe UP-Einsätze: Für UP-Dosen nach DIN 49073-1 (wenn nicht gesondert angegeben)
- » Aufbauhöhe Schalter: 10 mm/17 mm
- » Aufbauhöhe Steckdose: 7 mm/14 mm
- » Schutzart: IP20
- » Betriebstemperatur: -5 °C ... 40 °C
- » Lagertemperatur: -25 °C ... 40 °C

#### REINIGUNGSEMPFEHLUNG

- » Nehmen Sie ein fusselfreies, weiches Tuch und reinigen Sie die Oberfläche im nebelfeuchten Zustand.
- » Verwenden Sie zur Reinigung (auch die Erstreinigung) ausschließlich handwarmes Wasser (ggf. mit einem Spritzer Neutralreiniger oder Geschirrspülmittel).
- » Der verwendete Reiniger darf keinesfalls scheuernde, scharfe oder alkoholische Zusätze enthalten.
- » Bei Verwendung von Desinfektionsmitteln ist darauf zu achten, dass diese für die verwendeten Materialien geeignet sind.
- » Sprühen Sie keine Flüssigkeit direkt auf das Gerät.
- » Verwenden Sie keine groben Wischtücher oder solche auf Papierbasis, da diese die Oberfläche zerkratzen können.
- » Insbesondere bei matten Oberflächen empfehlen wir die regelmäßige Reinigung gemäß der obigen Anleitung um Schmutzablagerungen vorzubeugen.

Bei einer Trockenreinigung besteht fast immer die Gefahr, dass durch anhaftende Staubpartikel am Tuch oder am Produkt Kratzer auf der Oberfläche entstehen. Das ist bei einem Schalterprogramm nicht anders als bei anderen Haushaltsgegenständen mit glatten Kunststoffoberflächen (z.B. TV, Audio-Geräte).

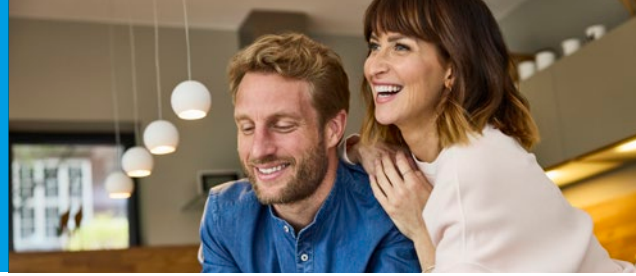

### Datenblatt

#### Maßzeichnungen Busch-axcent®/Busch-axcent® pur/Busch-axcent® flat

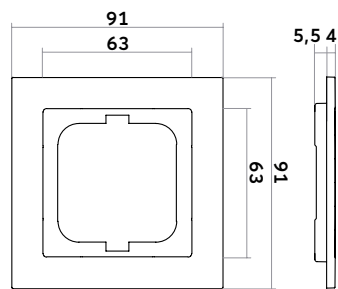
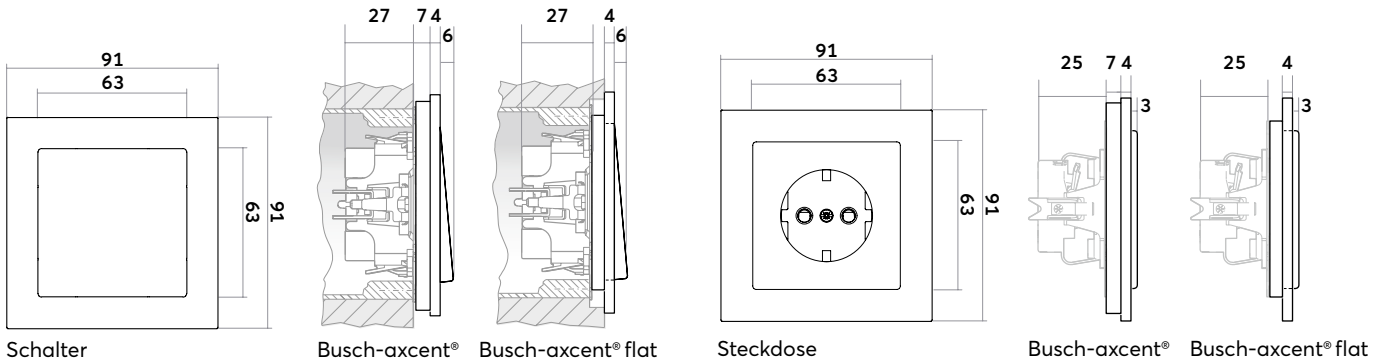

Abdeckrahmen  
1-fach

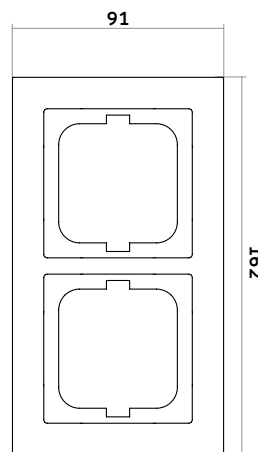

Abdeckrahmen  
2-fach

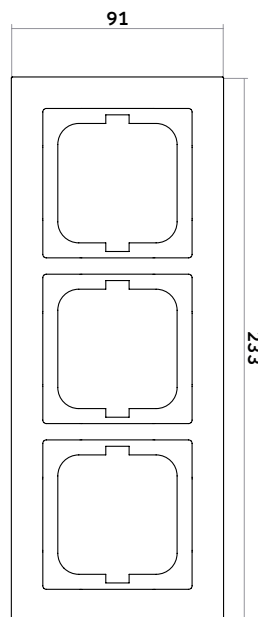

Abdeckrahmen  
3-fach

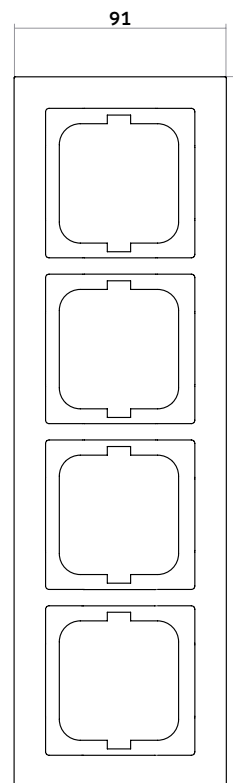

Abdeckrahmen  
4-fach

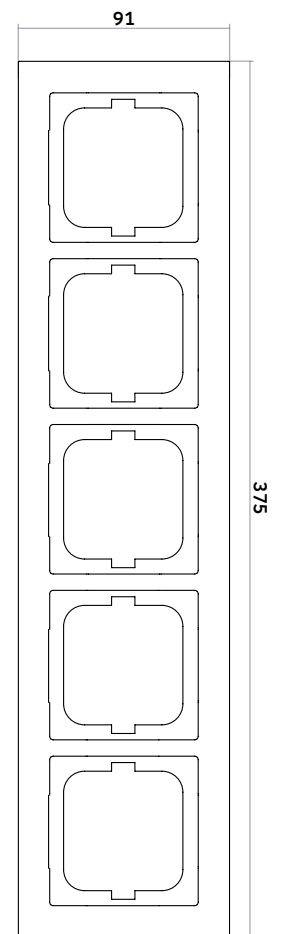

Abdeckrahmen  
5-fach